

TransBot™



SEGA

A MESSAGE TO THE PLAYER

After the Nuclear war in the solar year 2XXX---, having survived by escaping into a nuclear shelter, we are now starting to reconstruct the Earth. However, we have come upon a terrible monster, a remnant of the now defunct highly cultivated society that once existed, an Artificial Intelligence computer whose code name is DALUAS. A dictatorial empire to be created by DALUAS in nearing its completion. Part of the ground surface has already been turned into a mechanized city that is controlled by DALUAS. Becoming a huge fortress, DALUAS itself still continues to increase underground. On the ground, the security guards who are DALUAS' menials, as well as different kinds of living creatures are everywhere, and it is just a matter of time before DALUAS' ambition to "control the entire Earth" materializes. The Earth must be saved by all means. At last, the CA-214 weapon that enables you to battle against DALUAS has been developed.

EINE BOTSCHAFT AN DEN SPIELER

Nach dem Atomkrieg im sonnenjahr 2XXX---, wir überlebten durch die Flucht an einen strahlengeschützten Orthaben wir jetzt angefangen, die Erde wieder aufzubauen. Wir sind jedoch auf ein schreckliches Monstrum gestoßen, ein übergebliebenes Stück der jetzt vernichteten hochkultivierten Gesellschaft, die einst existierte, ein Artificial Intelligence Computer mit dem Codenamen DALUAS. Ein diktatorisches Reich, von DALUAS geschaffen, nähert sich seiner Vollendung. Ein Teil der Oberfläche ist bereits in eine mechanisierte Stadt verwandelt worden, die von DALUAS kontrolliert wird. Es entsteht eine starke unterirdische Festung, in der sich DALUAS weiter ausbreitet. Auf dem Boden sind überall Sicherheitswachen, DALUAS Diener, wie auch verschiedene Arten lebender Kreaturen und es ist nur eine Frage der Zeit, bevor DALUAS Ambitionen, die gesamte Erde zu kontrollieren, ernste Formen annehmen. Die Erde muß mit allen Mitteln gerettet werden. Schließlich ist die Waffe CA-214 entdeckt worden, die es Ihnen ermöglicht, gegen DALUAS zu kämpfen.

However, an important problem with the CA-214 that has to be solved still remains, it being that since the CA-214 is so complicated, and its performance so high, that an average pilot can't maneuver it. Therefore, only you as a capable aviator can accomplish the mission. According to a detailed investigation made, you are the only person who can handle the CA-214. The number of the enemies and their power are far beyond your imagination. However, don't concern yourself about this. There is a way to destroy the enemy's ARM CARRIER, deprive them of their weapons, and advantageously go forward in your battle. The whereabouts of the DALUAS fortress is unknown. We also have no knowledge of it. Find out for yourself how to get into where DALUAS is, so that you may make an attempt to destroy it. There is very little time left. Save us and the Earth. We anxiously look forward to receiving your reply.

J.B. Walken
Supreme Commander
General Headquarters,
The Federal Forces of the Earth

Jedoch gibt es noch ein Problem mit der CA-214, das zu lösen bleibt. Die CA-214 ist in der Grundlage so kompliziert und hat einen so hohen Durchsatz, daß ein durchschnittlicher Pilot sie nicht manövrieren kann. Daher können nur Sie, ein fähiger Flieger, die Mission durchführen. Nach einer detaillierten Untersuchung sind Sie die einzige Person, die mit der CA-214 umgehen kann. Anzahl und Schlagkraft Ihrer Feinde gehen weit über Ihr Vorstellungsvermögen hinaus. Sie sollten jedoch nicht weiter darüber nachdenken. Es gibt einen Weg, den Waffentransporter (ARM CARRIER) des Feindes zu zerstören, ihm seine Waffen zu entwenden und die Schlacht siegreich weiter zu schlagen. Der Standort von DALUAS Festung ist unbekannt. Auch wir haben keine Kenntnis davon. Finden Sie selber heraus, wie Sie dahin gelangen, wo DALUAS ist, so daß Sie einen Versuch machen können, ihn zu zerstören. Es bleibt nur noch wenig Zeit. Retten Sie uns und die Erde. Wir warten äußerst beunruhigt auf Ihre Antwort.

J.B. Walken
Oberster Kommandant
Generalhauptquartier,
Die vereinigten Streitkräfte der Erde

INTRODUCTION OF THE "TRANSBOT" CHARACTERS

PART I

FIGHTING WEAPON CA-214 TYPE

The standard power of this is the **NORMAL FIRE [A]**. This weapon allows the player to destroy the enemy's **ARM CARRIER** (which carries weapons..... see page 12). When a **?** mark appears, capture it and the 7 alphabetical letters from A to G shown on the upper part of the screen turn in an elongated circle and flash in sequential order (see page 34). By selecting any one of the letters that blinks, various weapons (and its ensuing **POWER**) can be chosen as follows:

EINFÜHRUNG DER „TRANSBOT“ FIGUREN

TEIL I

KAMPFWAFFE TYP CA-214

Der Standardausstoß der Waffe ist normales Feuer (**NORMAL FIRE**) [A]. Diese Waffe setzt den Spieler in die Lage, den Waffentransporter (**ARM CARRIER**) (siehe Seite 12) des Feindes zu zerstören. Wenn ein **?**-Zeichen erscheint, fangen Sie es und die 7 Buchstaben von A bis G, die im oberen Teil des Bildschirms angezeigt werden, beginnen zu laufen und in sequentieller Reihenfolge zu blinken (siehe Seite 34). Durch das Anwählen von einem der blinkenden Buchstaben können die verschiedenen Waffen wie folgt ausgewählt werden:

BEAM (Strahl) [B]

SWORD FIRE
(Schwertfeuer) [C]

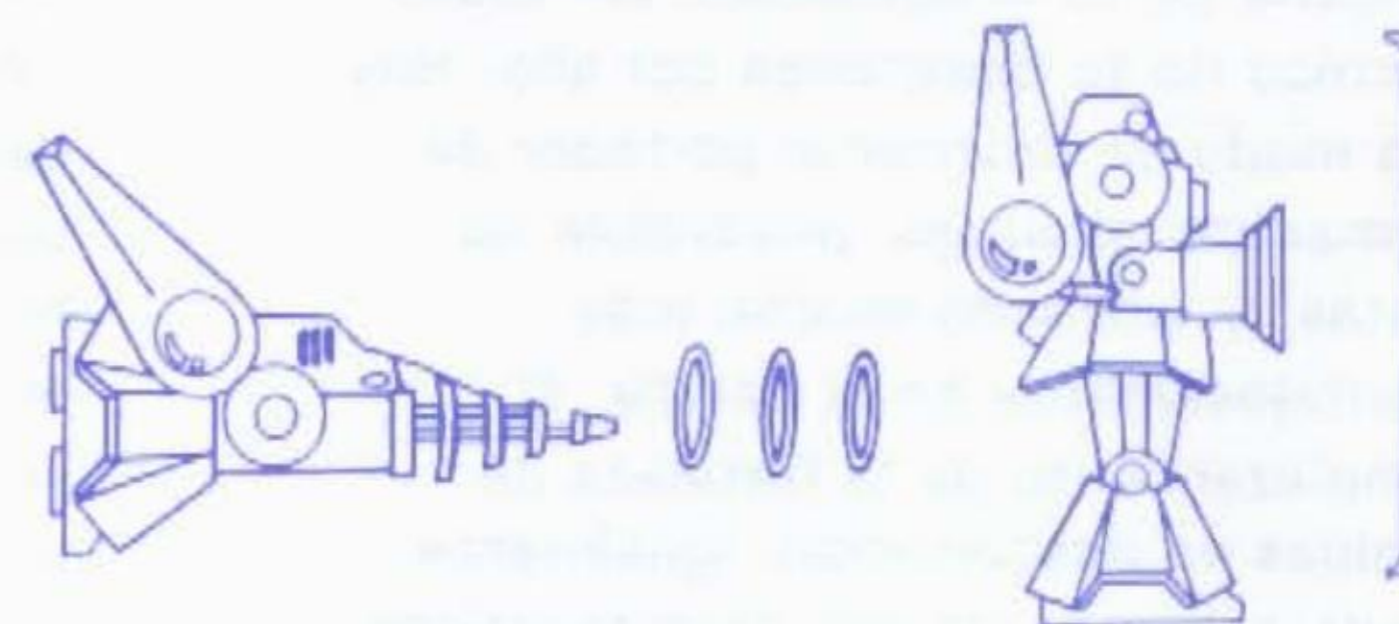
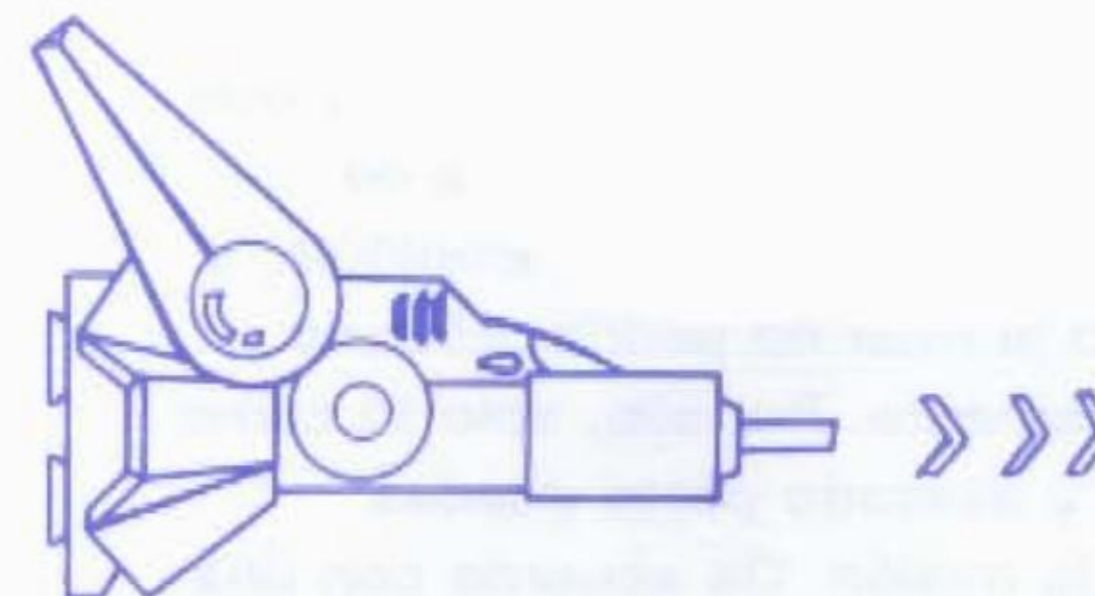

BEAM [B]

SWORD FIRE [C]

CANNON [D]

All of the enemies lined up can be destroyed at one time with a shot from the cannon.

DIFFUSIVE BEAM [E]

This allows for shooting down the enemies over a wide area.

TWO-DIRECTION FIRE [F]

Can be shot forward and backward.

POWER-UP ITEM [G]

When alphabetical letter G is successfully chosen, POWER is increased to the maximum level.

CANNON (Kanone) [D]

Die aufgereihten Feinde können alle mit einem Schuß gleichzeitig vernichtet werden.

DIFFUSIVE BEAM (Feuerstrahl) [E]

Das erlaubt, die Feinde auf einem weiten Gebiet abzuschießen.

TWO-DIRECTION FIRE

(Zweirichtungsfeuer) [F]

Kann vorwärts und rückwärts abgeschossen werden.

POWER-UP ITEM (Kraftschalterzeichen) [G]

Wenn der Buchstabe G erfolgreich ausgewählt wurde, bringt das die Schlagkraft auf ein Maximum.

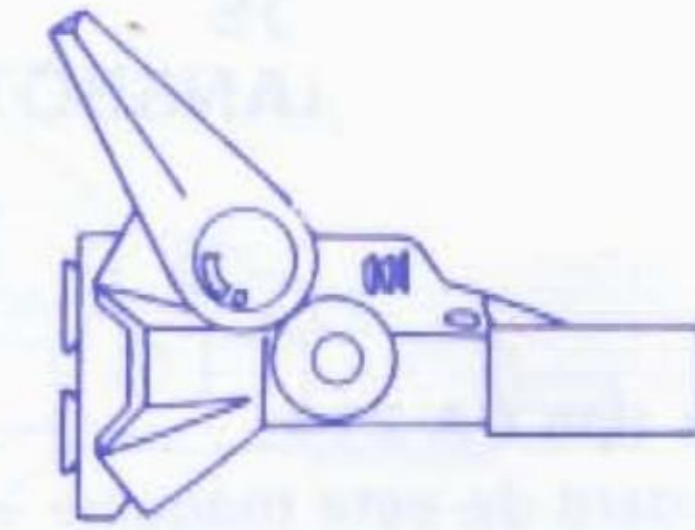

CANON [D]



DIFFUSIVE BEAM [E]

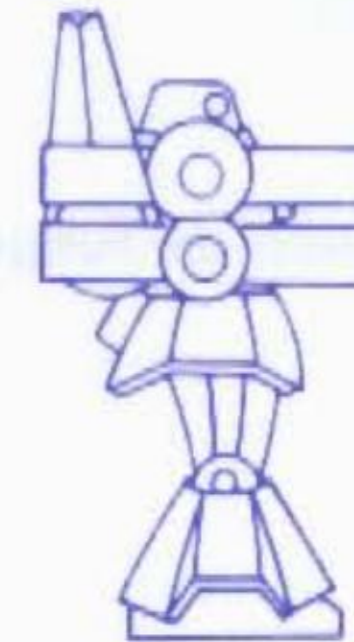

TWO-DIRECTION FIRE [F]

INTRODUCTION OF THE "TRANSBOT" CHARACTERS

PART II

ARM CARRIER

This is an automatically controlled weapons carrier. Destroy this first and if you capture the ARM CAPSULE when it appears, then you will be able to use various weapons (see pages 8 and 10). When destroying the ARM CARRIER by coming into bodily contact with it, 1,000 points can be scored. At this time, the POWER does not decrease.

ARM CAPSULE

Capturing this causes the alphabetical letters to blink in sequential order. Push the weapons SELECTION button at just the right moment in a manner so as to choose any desired weapon.

EINFÜHRUNG DER „TRANSBOT“ FIGUREN

TEIL II

ARM CARRIER (Waffentransporter)

Dies ist ein automatisch kontrollierter Waffentransporter. Diesen müssen Sie zuerst zerstören und dann, wenn sie auftaucht, die ARM CAPSULE (Waffenkapsel) erobern. Dann sind Sie in der Lage, die verschiedenen Waffen zu benutzen (siehe Seiten 8 und 10). Wenn Sie den Waffentransporter durch direkten Kontakt zerstören, erhalten Sie 1.000 Punkte. Zu diesem Zeitpunkt nimmt die POWER (Kraft) nicht ab.

ARM CAPSULE (Waffenkapsel)

Diese zu erobern, läßt die Buchstaben in sequentieller Reihenfolge blinken. Drücken Sie den Waffen-SELECTION (Auswahl) Kнопт zeitlich so geschickt, daß Sie die gewünschte Waffe wählen können.

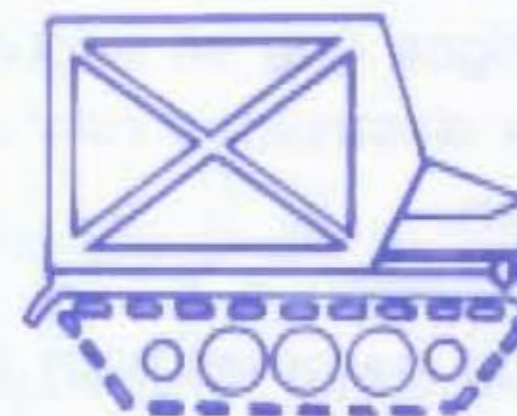

ARM CARRIER



ARM CAPSULE

INTRODUCTION OF THE "TRANSBOT" CHARACTERS

PART III

LUVOGUE – 120 POINTS

This is a fighter plane which while shooting at the player, turns and comes directly toward you.

PSYBALL – 100 POINTS

This is controlled by the induction energy of DALUAS. It moves in various ways but does not shoot.

ELBLINK – 120 POINTS

Coming close to the opponent, it fires and goes away. The player's position is detected by a built-in computer.

EINFÜHRUNG DER „TRANSBOT“ FIGUREN

TEIL III

LUVOGUE – 120 Punkte

Dies ist ein Kampfflugzeug, das sich, während es auf den Spieler schießt, dreht und auf Sie zukommt.

PSYBALL – 100 Punkte

Dies wird von der Induktionsenergie von DALUAS kontrolliert. Es bewegt sich in verschiedener Art und Weise aber es schießt nicht.

ELBLINK – 120 Punkte

Wenn es nahe an den Gegner herankommt, feuert es und fliegt wieder weg. Die Position des Spielers wird über einen eingebauten Computer ermittelt.

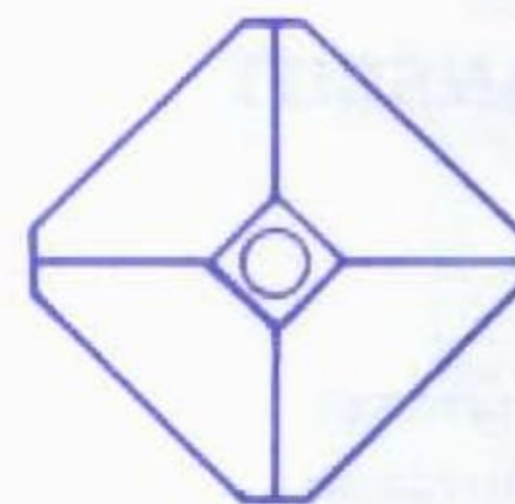

LUVOGUE

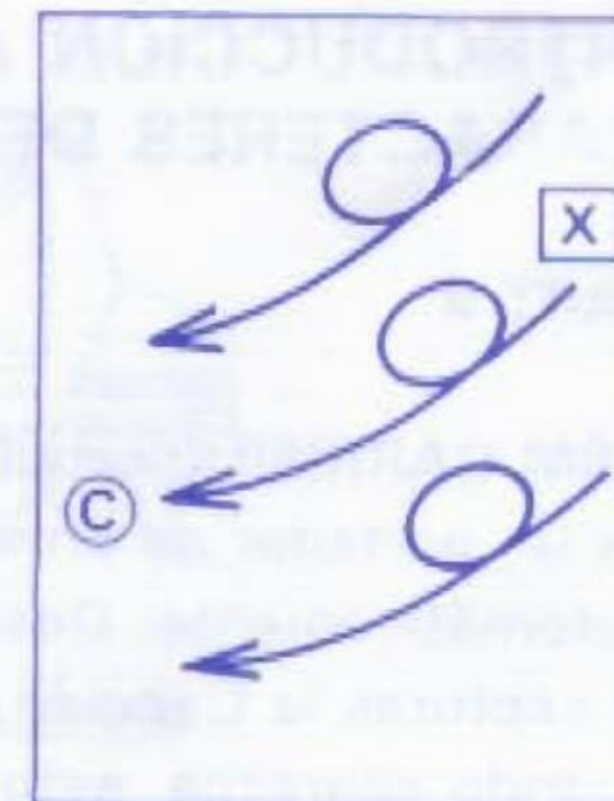

PSYBALL

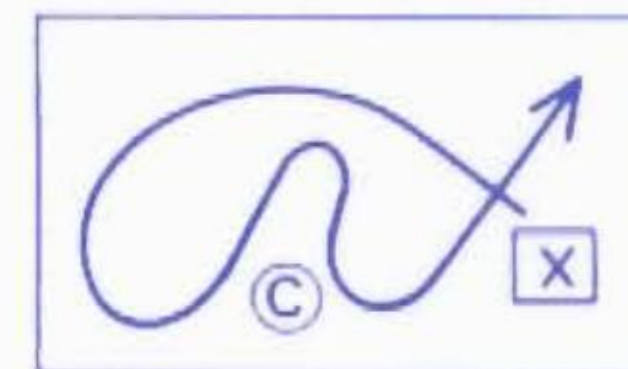
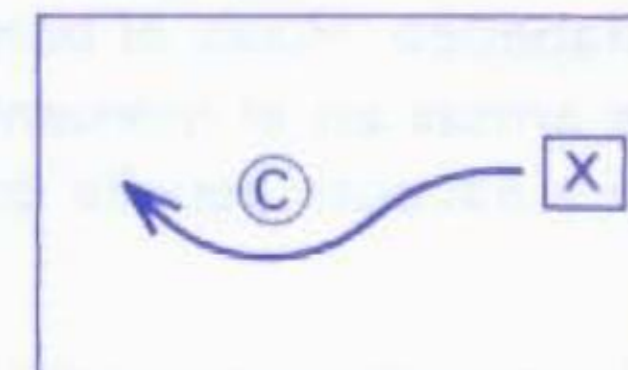

© ... CA-214

X ... Enemies

BIFLER QUICK – 100 POINTS
SLOW – 80 POINTS

This flies in a straight direction. There are two types, i. e., one quick, and the other slow.

ALAPOT – 120 POINTS

An unmanned search plane which is programmed so as to make bodily contact with anything that comes close to it.

ASCULE – 120 POINTS

This is controlled by the induction energy of DALUAS and does not shoot.

BIFLER QUICK (schnell) – 100 Punkte
SLOW (langsam) – 80 Punkte

Es fliegt geradeaus. Es gibt 2 Typen, einen schnellen und einen langsamen.

ALAPOT – 120 Punkte

Ein unbekanntes Aufklärungsflugzeug, das darauf programmiert ist, mit allem, was ihm nahe kommt, direkt in Kontakt zu kommen.

ASCULE – 120 Punkte

Es wird von der Induktionsenergie von DALUAS kontrolliert und schießt nicht.



ELBLINK

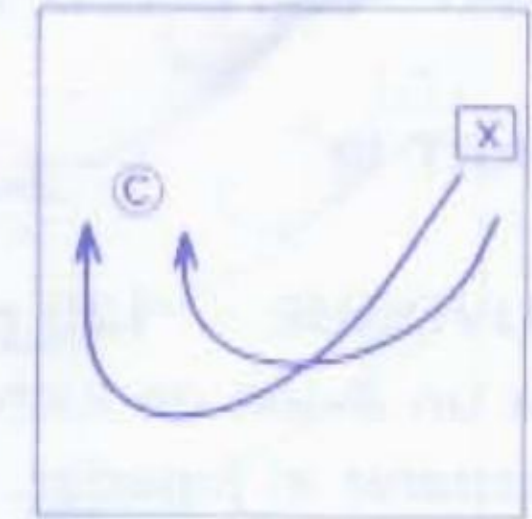

**BIFLER QUICK
SLOW**

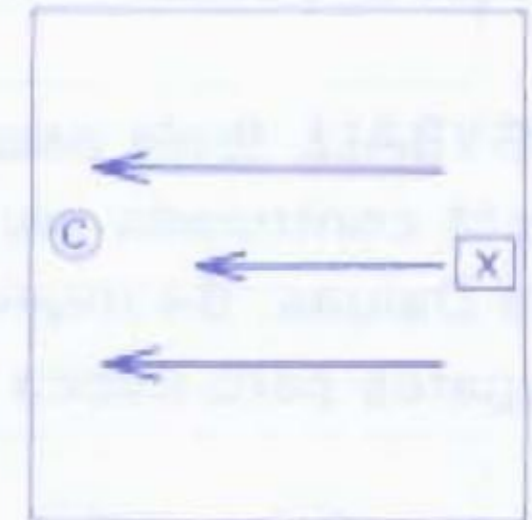

ALAPOT

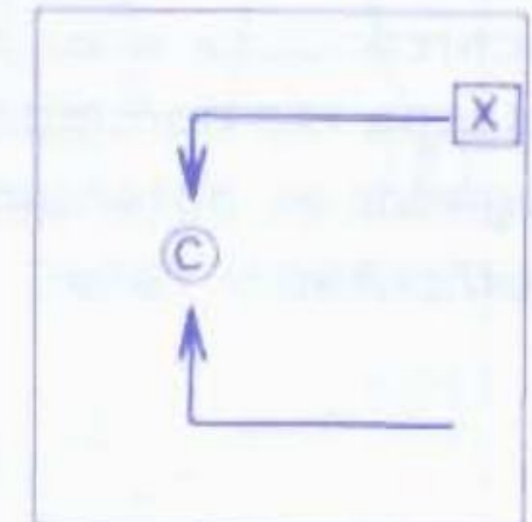

ASCULE

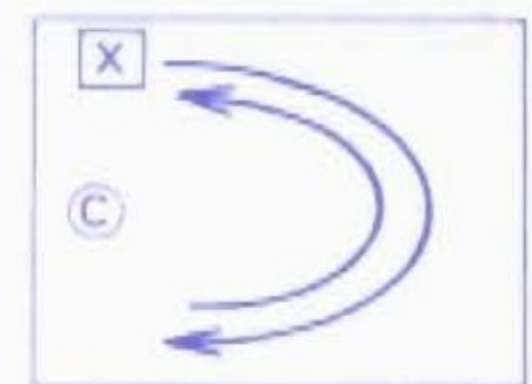

ZELNUC – 200 POINTS

There are living creatures of various kinds who are very aggressive. When as a group they make an attack on you, they are really dangerous.

GELPAAR – 180 POINTS

These are living creatures of different kinds. Being very curious and fearless, they will be in pursuit of you.

BOASITE – 240 POINTS

A pursuit fighter that appears from behind. This fires when passing by you.

GEALMEA – 240 POINTS

A defensive unit that can be destroyed with 8 shots when using weapon A, B or F and with one shot when using weapon C, D or E.

ZELNUC – 200 Punkte

Das sind lebende Wesen verschiedener Art, die sehr aggressiv sind. Wenn sie Sie in der Gruppe angreifen, sind sie wirklich gefährlich.

GELPAAR – 180 Punkte

Auch das sind lebende Wesen unterschiedlicher Art. Da sie sehr neugierig und furchtlos sind, werden sie Sie verfolgen.

BOASITE – 240 Punkte

Ein Verfolgungskämpfer, der von hinten kommt. Er feuert, wenn er vorbeikommt.

GEALMEA – 240 Punkte

Eine Verteidigungseinheit, die mit 8 Schüssen aus den Waffen A, B oder F und einem Schuß aus den Waffen C, D oder E zerstört werden kann.

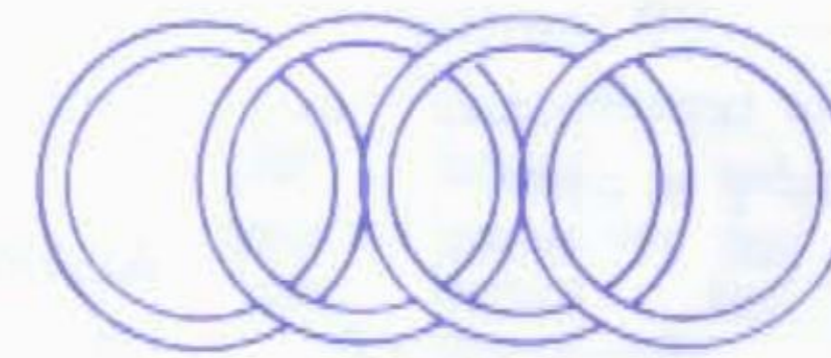

ZELNUC



GELPAAR



BOASITE



GEALMEA

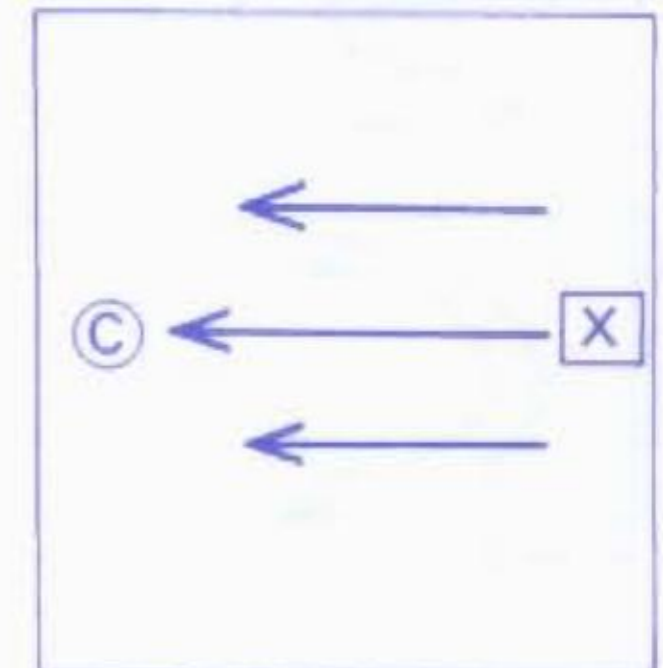
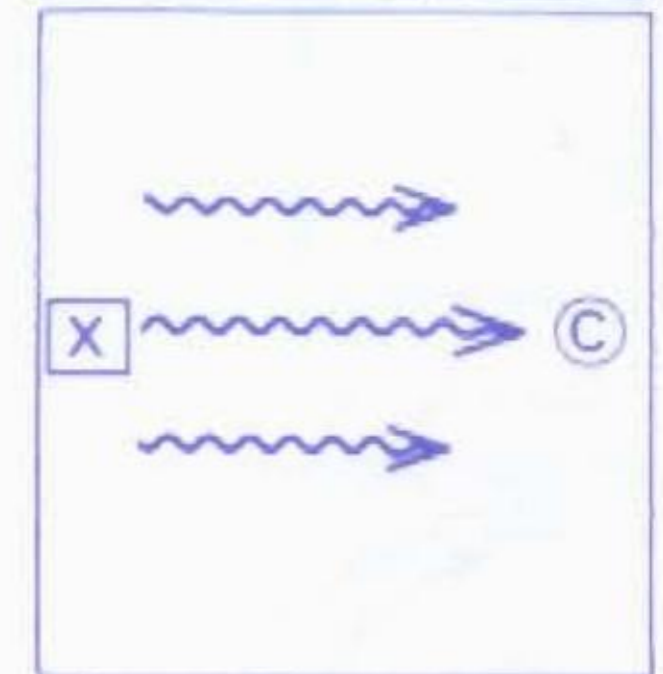
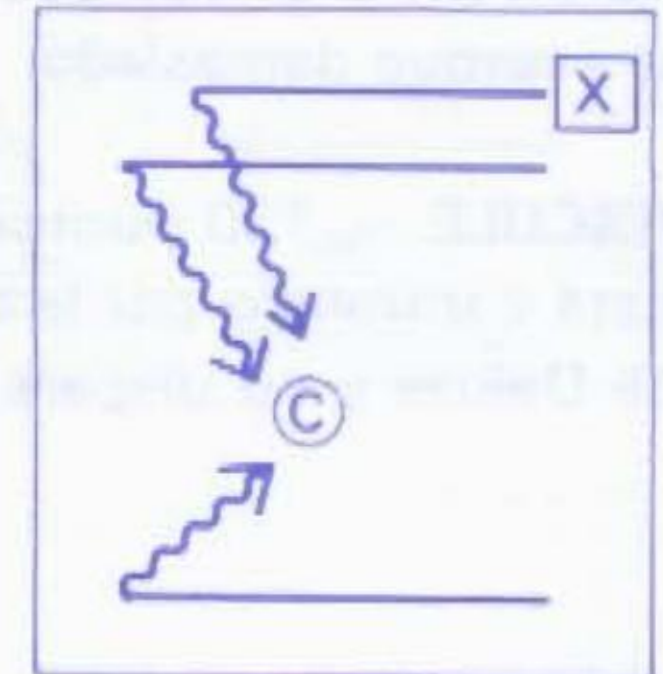
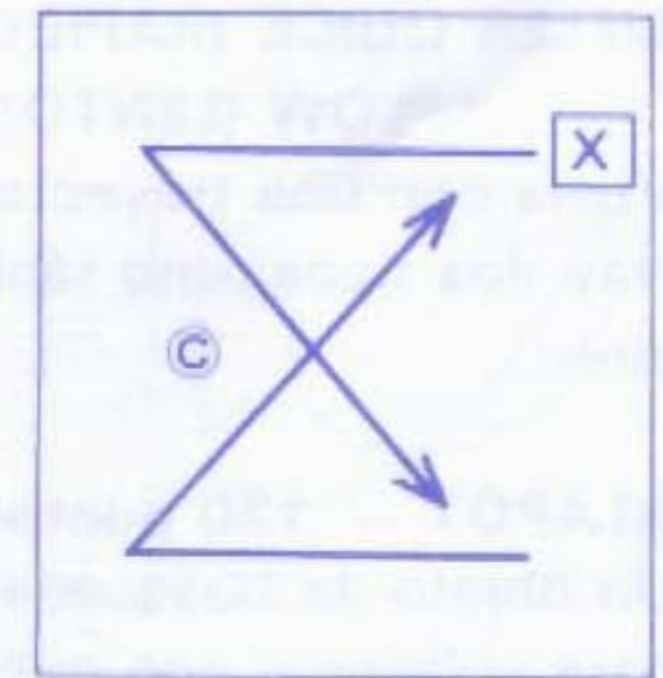

HILUN – 500 POINTS

A high molecule compound that when attacked, shoots at the player by using multi-directional bullets.

BARRIER – 400 POINTS

This BARRIER is the ultimate defense weapon of the fortress.

Its weak point is that when the red control ball is shot, the BARRIER becomes momentarily unable to function.

ELGRAMZON – 20,000 POINTS

The most powerful robot mechanism in the DALUAS fortress. It can't be destroyed unless the red portion of its head is hit at least 10 times.

HILUN – 500 Punkte

Eine hohe Molekülverbindung, die, wenn sie angegriffen wird, mit Mehrrichtungsgeschossen auf den Spieler schießt.

BARRIER – 400 Punkte

Diese Barriere (BARRIER) ist die letzte Verteidigungswaffe der Festung.

Ihr schwacher Punkt ist, daß, wenn der rote Kontrollball abgeschossen wird, die Barriere einen Moment außer funktion ist.

ELGRAMZON – 20,000 Punkte

Der mächtigste Robotmechanismus in DALUAS Festung. Er kann erst zerstört werden, wenn die rote Stelle an seinem Kopf mindestens 10 mal getroffen worden ist.

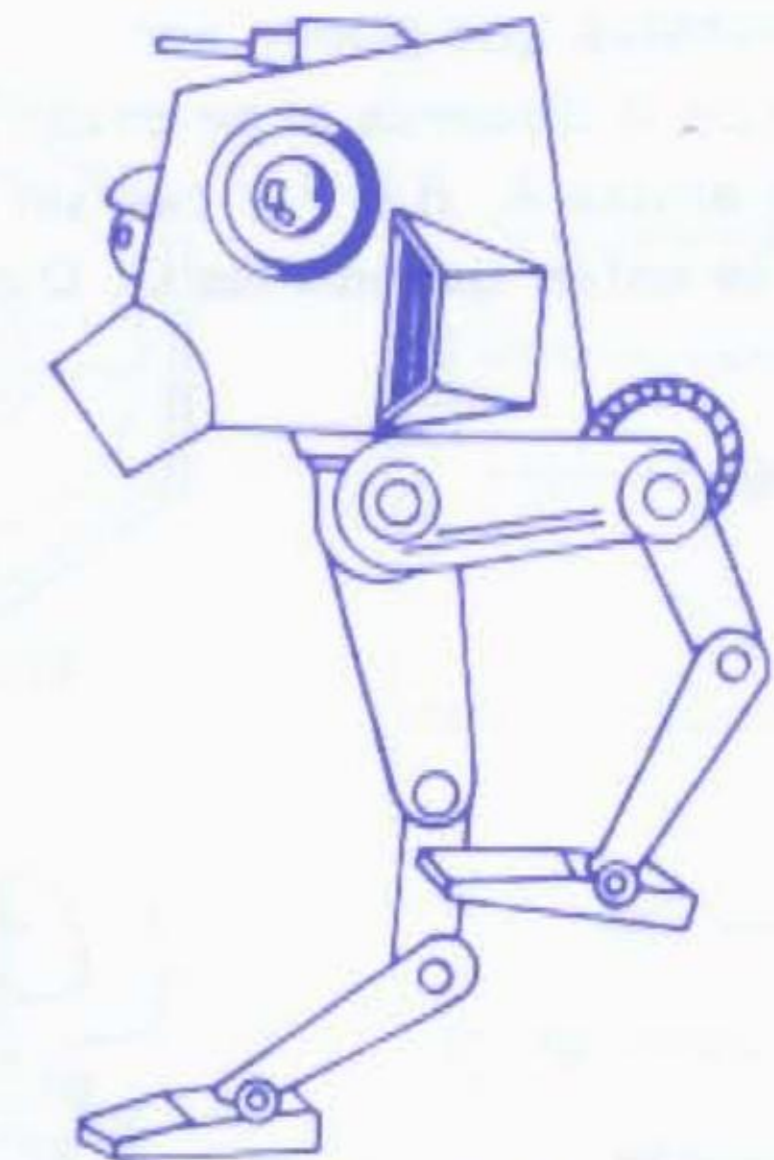
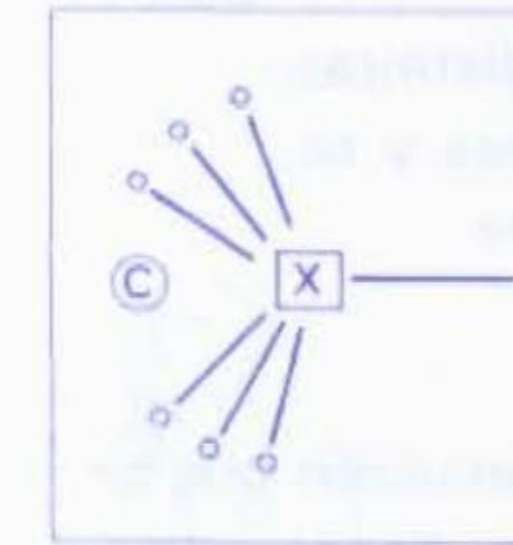
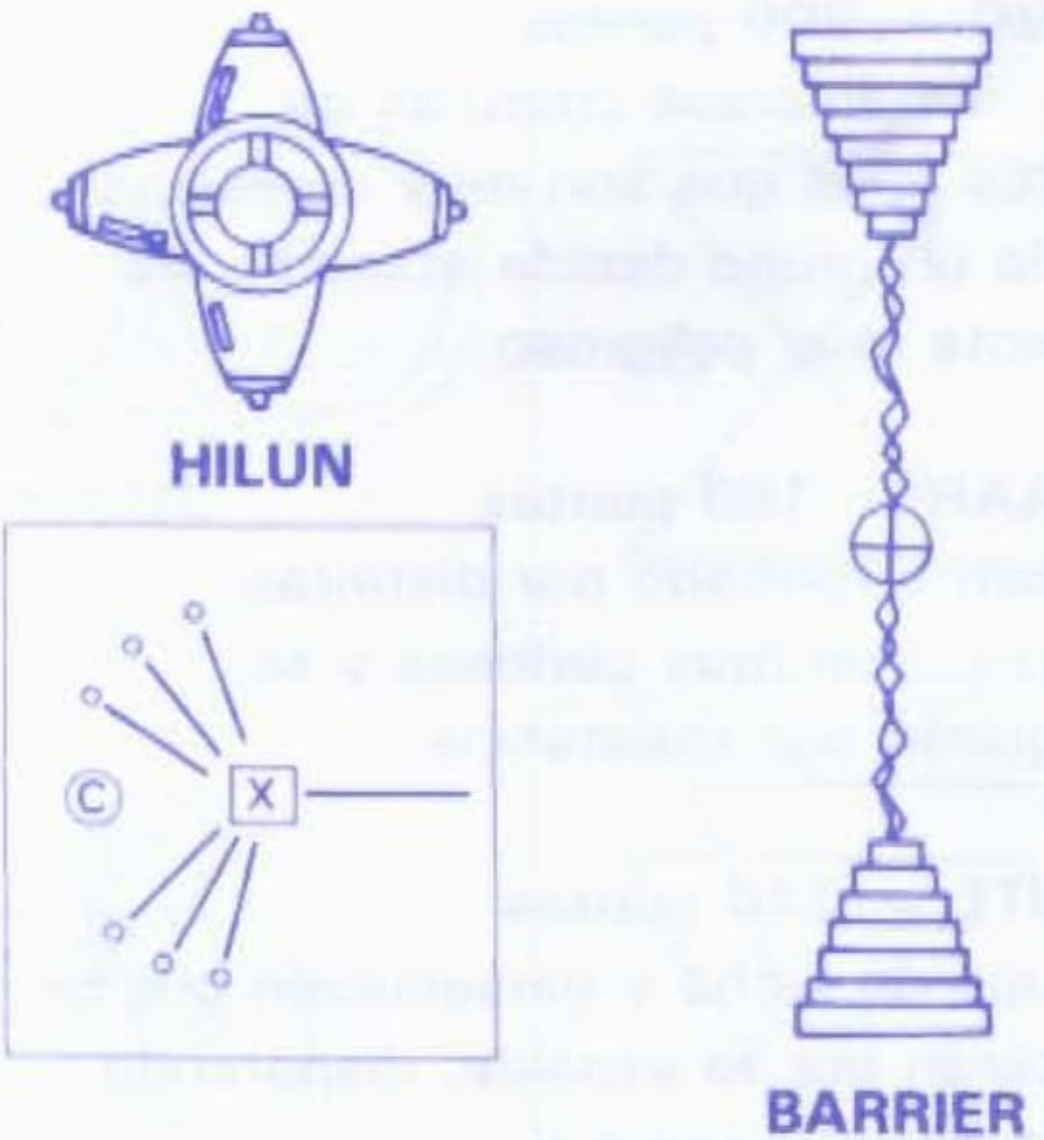

WHEN PLAYING BY USING

THE CONTROL PAD

- Ⓐ DIRECTION CONTROLLER
- Ⓑ START button
- ① WEAPONS SELECTION button
(stops the turning of the
alphabetical letters)
- ② SHOOT button
- ③ Maneuvers the CA-214 type
weapon (☼)

SPIELEN MIT DEM CONTROL PAD

- Ⓐ Richtungskontrolle
- Ⓑ START-Knopf
- ① Waffenauswahl
(WEAPONS SELECTION)
Knopf
(stoppt das Laufen der Buchstaben)
- ② Schieß (SHOOT) Knopf
- ③ Manövriert die Waffe Typ CA-214
(☼)

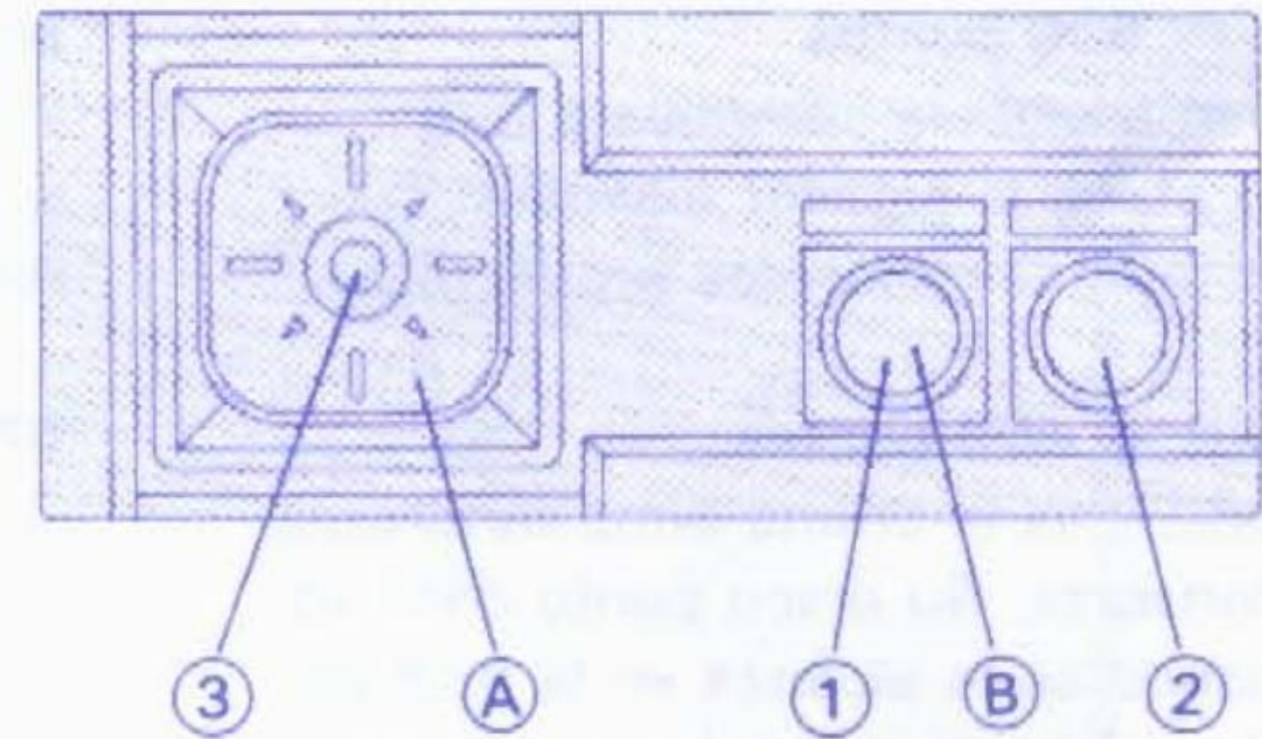

HOW-TO-PLAY

PURPOSE OF THE GAME

Carry your battle to the "crater-shaped ground", the "unmanned mechanized city", the "ruins" and then proceed on to the huge underground fortress located at the X point, and destroy ELGRAMZON, the most powerful ROBOT MECHANISM known to man!

GAME OVER

The number of the CA-214 type weapons allotted at the beginning of play is 3. Losing all of them will result in THE END (GAME OVER) being displayed on the screen.

(An increase of one CA-214 type weapon occurs when you score 40,000 points, and thereafter every time an additional 80,000 points are earned, i.e., at 120,000 points, 200,000 points, 280,000 points,)

SPIELVERLAUF

ZIEL DES SPIELES

Erobern Sie die „kraterzerklüftete Fläche“, die „unbemannte mechanisierte Stadt“, die „Ruinen“... stoßen Sie dann zu der großen unterirdischen Fatung am Punkt X vor und zerstören Sie ELGRAMZON, den mächtigsten der Menschheit bekannten Robotmechanismus!

SPIELENDENDE

Am Spielbeginn sind Ihnen drei Waffen vom Typ. CA-214 zugeteilt. Wenn Sie alle verlieren, führt das zum Spielende (GAME OVER), was auf dem Bildschirm ausgegeben wird.

(Sie erhalten je eine zusätzliche Waffe Typ CA-214, wenn Sie 40.000 Punkte erreicht haben und dann bei jeden weiteren zusätzlichen 80.000 Punkten, d.h. bei 120.000 Punkten, 200.000 Punkten, 280.000 Punkten,...)

STARTING

- (A) High score
- (B) For 2 players, push the 2P Control Pad's START button.
- (C) For 1 player, push the 1P Control Pad's START button.

<For 1 Player>

You are the selected fighter who is going to crush the ambitious attempts of DALUAS!

<For 2 players>

Which one, you or your friend, can rescue the Earth?

ANFANG

- (A) höchste Punktzahl
- (B) für 2 Spieler drücken Sie den 2P START-Knopf des CONTROL PAD.
- (C) für 1 Spieler drücken Sie den 1P START-Knopf des CONTROL PAD.

<FÜR 1 SPIELER>

Sie sind der erwählte Kämpfer, der DALUAS ergeizige Versuche zunichte macht.

<FÜR 2 SPIELER>

Wer, Sie oder Ihr Freund, kann die Erde retten?



PLAYER-1
START



OR



PLAYER-2
START

SPIELER-1
START

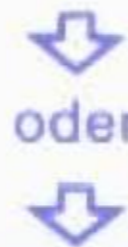

oder



SPIELER-2
START

GAME START

SPIEL START

(A) Score

(B) Revolving of the alphabetical
letters

(C) The remaining number of CA-214
type weapons

(A) Punkte

(B) Laufschrift der Buchstaben

(C) verbleibende Anzahl der Waffen Typ
CA-214

1Up (Player 1)

2Up (Player 2)

1Up (Spieler 1)

2Up (Spieler 2)

POWER decreases when the player comes into contact with the enemy or when he is shot. When the POWER becomes zero, one CA-214 type weapon is lost. The POWER becomes completely replenished [FULL] when the letter G is selected.

POWER (Kraft) nimmt ab, wenn der Spieler in Kontakt mit dem Feind kommt oder wenn er beschossen wird. Wenn Power null wird, ist eine Waffe Typ CA-214 verloren. POWER wird vollständig wiederhergestellt (FULL), wenn der Buchstabe G gewählt wird.

ARM Arm energy ---- this decreases when using a weapon. At the time it becomes zero, weapon "A" returns. With weapon "A", the energy will not decrease.

ARM (Waffe) Waffenenergie ---- sie verringert sich, wenn eine Waffe gebraucht wird. Wenn sie null wird, kommt Waffe A wieder. Mit Waffe A verringert sich die Energie nicht.

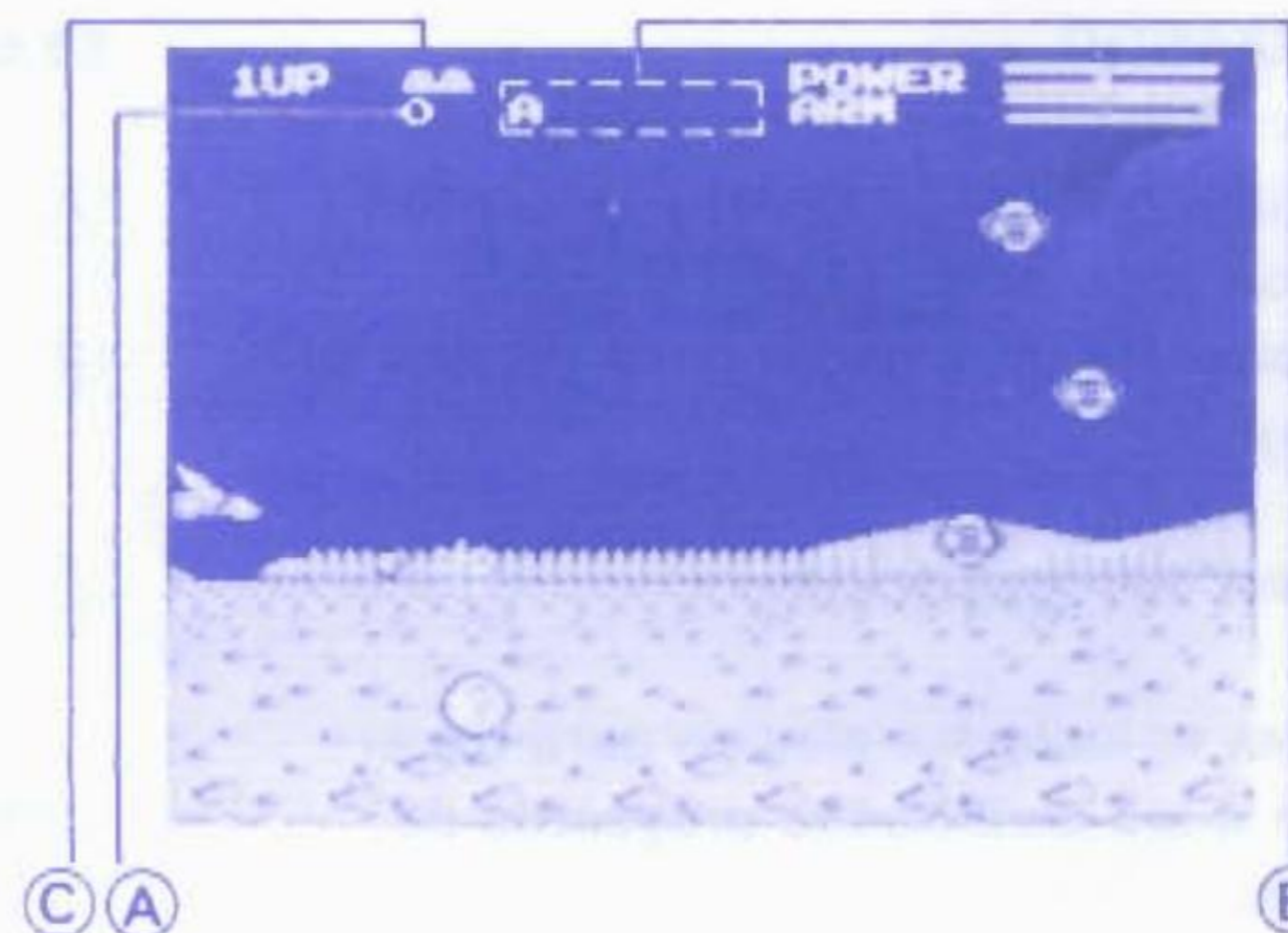

ADVICE FROM PROFESSOR PLAYOR

- Be familiar with the movements of the turning alphabetical letters so as to be able to select the weapons you desire.
- During the battles on the ground, try various ways in an effort to find how to proceed to the underground fortress. In this way, you will surely be able to reach your destination.

HOW TO SELECT YOUR DESIRED "ROUND"

Before the power switch is turned ON, keep both of the 2 buttons of the CONTROL PAD 1 pressed down, and then after the power is turned ON, wait a little while during the TITLE display until the 4 secret COMMANDS (shown in the form of 0000) appear. They represent 10 SHIPS/ARM POWER NOT DECREASING/LIFE POWER NOT DECREASING/SLOW ROULETTE MOVE and are selectable.

EIN RAT VON PROFESSOR PLAYOR

- Machen Sie sich mit der Bewegung der laufenden Buchstaben vertraut, damit Sie die Waffe wählen können, die Sie wollen.
- Versuchen Sie während der Schlacht auf dem Boden verschiedene Wege des Angriffs, um herauszufinden, wie Sie Ihr Ziel sicherlich erreichen.

WÄHLEN DER GEWÜNSCHTEN "RUNDE"

Halten Sie bitte beide Knöpfe des Control-Pads 1 niedergedrückt, wenn Sie das Sega Master System einschalten. Nach einer kleinen Weile erscheint dann das Titel-Bild und danach die 4 geheimen Kommandos (0000):

10 Ships = 10 Schiffe
Arm Power Not Decreasing =
Waffenenergie verringert sich nicht
Life Power Not Decreasing =
Lebensenergie verringert sich nicht
Slow Roulette Move = langsame
Rotation



SEGA

Printed in Japan